

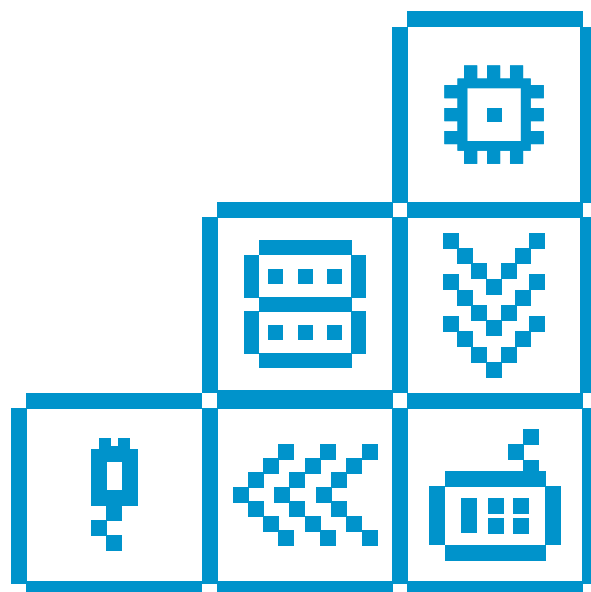

# Quick Start Guide

---

IP-телефон PXT-12SP



# Добро пожаловать!

Спасибо, что выбрали  
IP-телефон Pixietech!



Пожалуйста, внимательно прочитайте данное руководство перед использованием данного изделия.  
Если вам понадобится какая-либо техническая поддержка, пожалуйста, свяжитесь с нами.

Электронная почта: [support@pixietech.uz](mailto:support@pixietech.uz)

Веб-сайт: [www.pixietech.uz](http://www.pixietech.uz)

## 1. Содержание упаковки

В комплект поставки входят следующие компоненты. В случае несоответствия комплектации, пожалуйста, свяжитесь с нашей службой поддержки и центром обслуживания клиентов.

### IP-телефон PXT-12SP

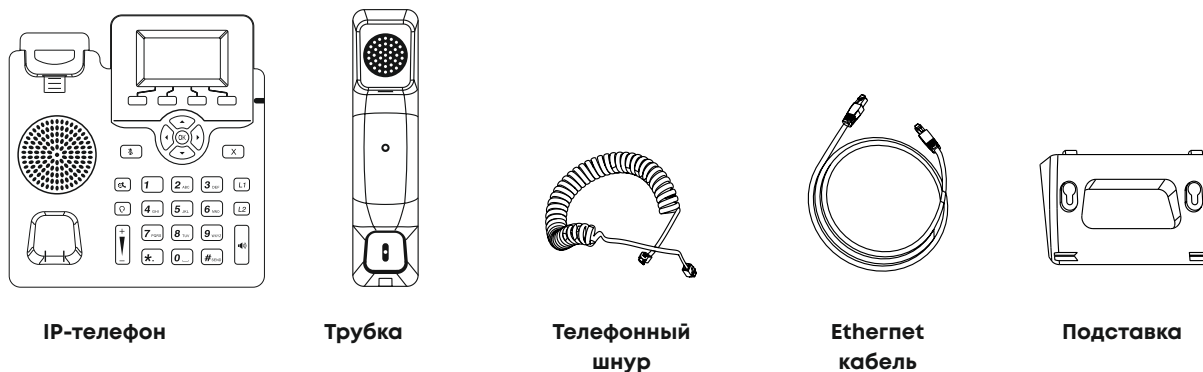

IP-телефон

Трубка

Телефонный шнур

Ethernet кабель

Подставка

**Примечание:** IP-телефон PXT-12SP питается от PoE (питание по Ethernet), блок питания не входит в комплект

## 2. Аппаратные характеристики

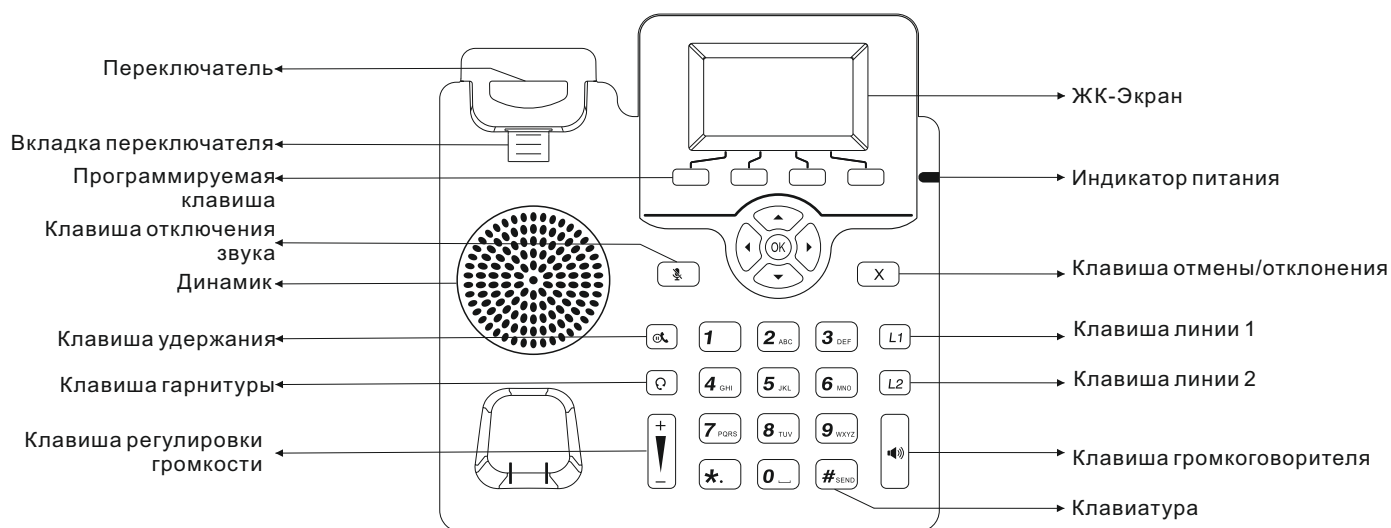

ЖК-экран	Отображает вызов, учетную запись по умолчанию, сообщение, программную клавишу, время, дату и другую соответствующую информацию.
Индикатор питания	Показывает состояние подключения питания и другие характеристики телефона: При приеме вызова индикатор быстро мигает; При наличии пропущенных вызовов или принятых голосовых сообщений / коротких сообщений индикатор медленно мигает.
Клавиши линий	Имеют двухцветную LED - подсветку и используется для активации 2 учетных записей и подключения различных функций.
Программ-ые клавиши	На ЖК-дисплее телефона отображаются названия функций, соответствующих четырем программируемым клавишам, и пользователь может нажать соответствующую программируемую клавишу для завершения операции.
Переключатель	Поднимите трубку из держателя, поднимите пружину вилки и соедините линии; вставьте трубку обратно в держатель и отсоедините.
Клавиатура	Обеспечивает ввод цифр, заглавных и строчных букв и других специальных символов.

### 3. Установка IP-телефона

Прикрепите подставку к IP-телефону, как показано ниже:

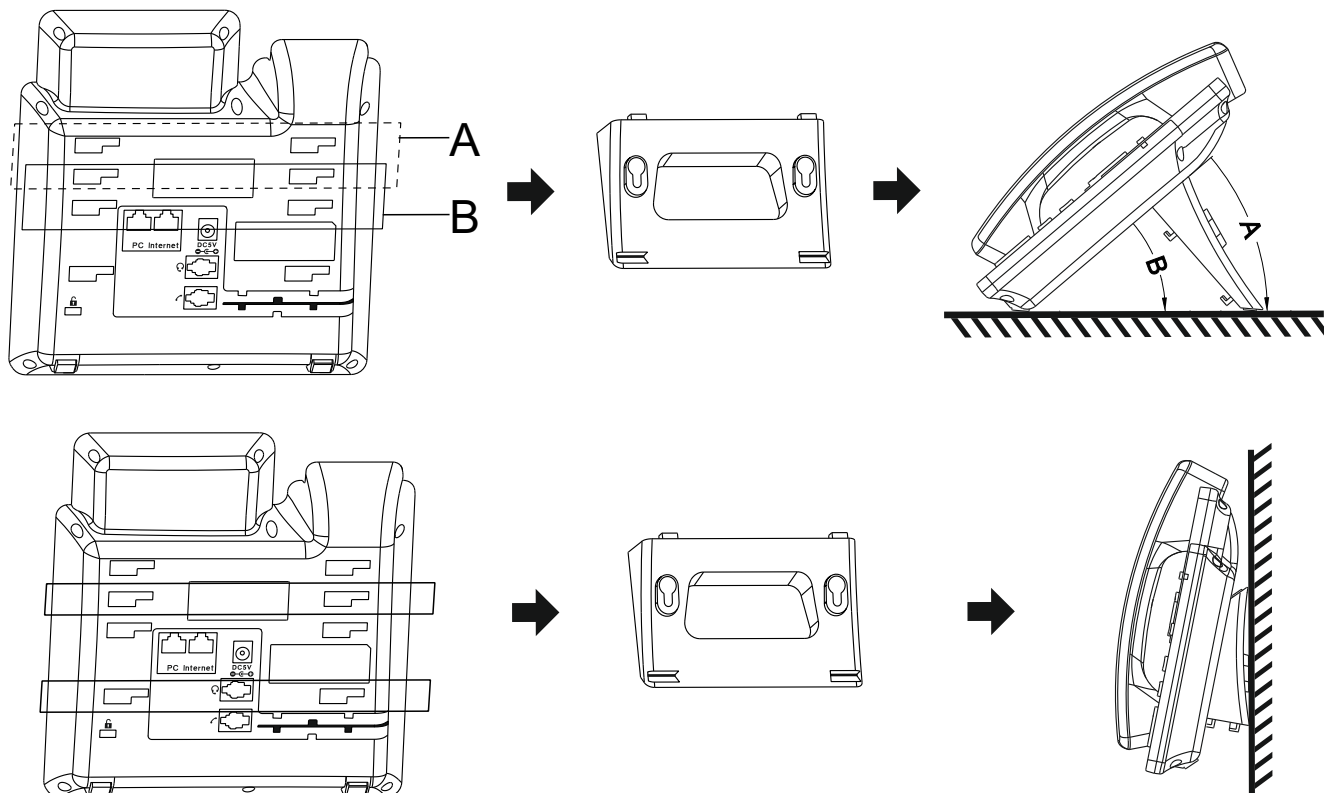

Подключите трубку, гарнитуру, ПК и блок питания\*, как показано на рисунке ниже:

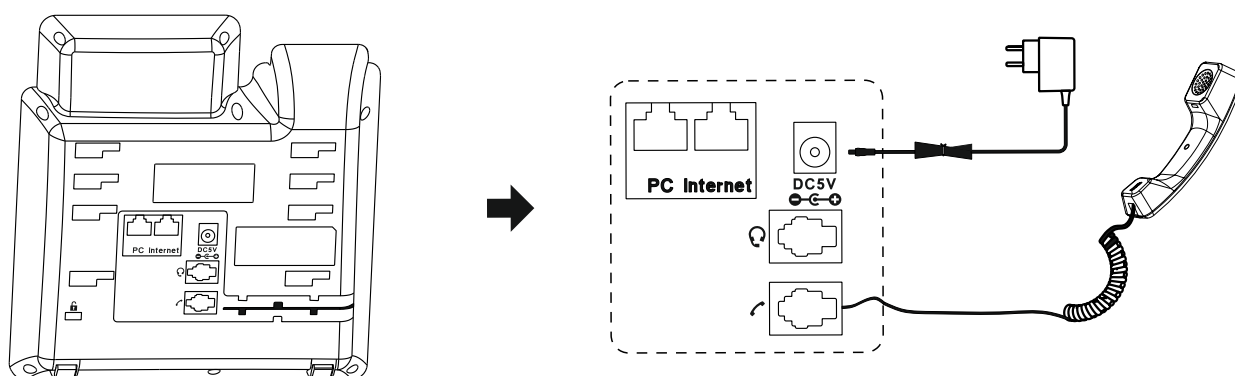

### 4. Запуск

После включения питания и подключения IP-телефона к сети он автоматически запустится. Для получения телефоном сетевых параметров (IP-адрес) требуется DHCP-сервер. После получения адреса, IP-телефон готов к дальнейшей настройке.

## 5. Настройка IP-телефона

Существует два способа настройки IP-телефона.

- Настройка через пользовательский интерфейс на IP-телефоне
- Настройка через веб-интерфейс на вашем ПК, по адресу полученному от DHCP-сервера

### Настройка через пользовательский интерфейс на IP-телефоне

ЖК-экран и клавиатура IP-телефона позволяют выполнять все задачи по управлению вызовами и изменению базовой конфигурации непосредственно на телефоне.

### Настройка сети

По умолчанию телефон пытается связаться с сервером DHCP в вашей сети, чтобы получить сетевые настройки, например, IP-адрес, маску подсети и шлюз. Если телефон не может связаться с сервером DHCP, необходимо настроить сетевые параметры вручную.

- (1) Нажмите **Menu**, в режиме ожидания тел-на выберите **Settings → Advanced Setting**, введите пароль по умолчанию 'admin', выберите **Network → LAN Port**, нажмите **OK**.
- (2) Выберите **IPv4 Static** или **PPPoE**. При выборе **IPv4 Static** необходимо ввести IP-адрес, маску подсети и адрес шлюза. При выборе **PPPoE** необходимо ввести имя пользователя и пароль учетной записи PPPoE.
- (3) Нажмите программную клавишу **Save** чтобы принять изменения. После этого настройка сети будет завершена.

### Настройка Учетной записи

- (1) Нажмите **Menu**, в режиме ожидания тел-на выберите **Settings → Advanced Setting**, введите пароль по умолчанию 'admin', выберите **Network → LAN Port**, нажмите **OK**.
- (2) Выберите учетную запись, чтобы настроить её. Ниже приведено объяснение соответствующих параметров:

Active: Нажмите **Left** или **Right** чтобы выбрать **Enable/Disable** для вкл-ия или отк-ия учетной записи.

Label: Отображается на ЖК-дисплее для идентификации учетной записи.

Display Name: Отображается в качестве имени, вызывающего абонента при выполнении вызова.

Register Name: Это идентификатор для аутентификации (User Name / User ID), предоставляемый провайдером или администратором IP ATC (не обязательно).

User Name: Предоставляется провайдером или администратором IP ATC для регистрации (об-но).

Password: Предоставляется провайдером или администратором IP ATC для регистрации (об-но).

SIP Server: Предоставляется провайдером или администратором IP ATC для регистрации (об-но).

SIP Port: Предоставляется провайдером или администратором IP ATC для регистрации (об-но).

Для получения доп. информации о параметрах учетной записи обратитесь к администратору IP ATC. Для смены языка на русский. Нажмите клавишу **Menu**, когда телефон находится в режиме ожидания, выберите **Setting → Basic setting → Language**.

### Настройка через веб-интерфейс на вашем ПК

Доступ к веб-интерфейсу на ПК

- (1) Нажмите **OK** в режиме ожидания, чтобы получить IP-адрес телефона.
- (2) Откройте веб-браузер на вашем ПК, введите IP-адрес в адресную строку (например, <http://192.168.11.110>), а затем нажмите **Enter**.
- (3) Введите имя пользователя (по умолчанию: admin) и пароль (по умолчанию: admin) на странице входа в систему, затем нажмите **Login**.

## Настройка сети

Нажмите **Network** → **Basic**, чтобы настроить порт LAN и порт ПК.

Если необходимо, нажмите **Network** → **Advanced**, чтобы настроить VLAN, VPN, SNMP, TR069, LLDP, локальный RTP, QoS и 802.1x.

## Настройка учётной записи

Нажмите **Account** → **Basic** чтобы настроить основную информацию учетной записи. Шаги по настройке - аналогичны способу настройки учетной записи через пользовательский интерфейс на IP - Телефоне.

Если необходимо, нажмите **Account** → **Advanced** чтобы настроить кодек, DTMF, информацию о вызовах и т.д. для учетной записи. Для смены языка на русский. В правом верхнем углу в поле Language выбрать русский и заново пройти аутентификацию.

## 6. Основные функции вызова

### Разместить вызов

#### Использование телефонной трубки

- (1) Поднимите трубку.
- (2) Введите номер, а затем нажмите клавишу **Send** или **#**.

#### Использование режима громкой связи

- (1) Когда трубка находится в режиме ожидания, нажмите 
- (2) Введите номер, а затем нажмите клавишу **Send** или **#**.

#### Использование гарнитуры

- (1) При подключенной гарнитуре нажмите кнопку , чтобы активировать.
- (2) Введите номер, а затем нажмите клавишу **Send** или **#**.

Примечание: Во время разговора можно переключаться между режимами гарнитуры, громкой связи и телефонной трубки, нажав соответствующую клавишу или подняв трубку.

### Ответить на звонок

#### Использование телефонной трубки

Поднимите трубку.

#### Использование режима громкой связи

- (1) Нажмите .

#### Using the headset

- (2) Нажмите .

Примечание: Вы можете отклонить входящий вызов, нажав клавишу **Cancel**.

### Завершить вызов

#### Использование телефонной трубки

Поднимите трубку или нажмите клавишу **Cancel** (Отклонить).

#### Использование режима громкой связи

Нажмите  или клавишу **Cancel** (Отклонить).



#### Использование гарнитуры

Нажмите программную клавишу **Cancel** (Отклонить).

## Повторный набор

Программную кнопку **History**, затем нажмите  или  чтобы выбрать нужную запись, а затем нажмите кнопку **Send** (Набор).

## Отключение звука вызова и включение звука

Нажмите , чтобы отключить звук микрофона во время разговора.  
Нажмите  еще раз, чтобы включить звук.



## Удержание и возобновление вызова

### Перевести вызов в режим удержания

Нажмите  или программную клавишу **Hold** во время активного вызова.

### Чтобы возобновить вызов

Если на удержании находится только один вызов, нажмите  или программную клавишу **Resume** (Возобновить).

Если на удержании находится несколько вызовов, нажмите  или  чтобы выбрать нужный вызов, а затем нажмите  или программную клавишу **Resume** (Возобновить).

### Перевод вызова

- (1) Нажмите программную клавишу **Transfer** (Перевод) во время активного вызова. Вызов будет переведен в режим удержания.
- (2) Введите номер, на который вы хотите перевести вызов.
- (3) Нажмите .

## Переадресация вызова

(1) Нажмите программную клавишу **Menu**, когда телефон находится в режиме ожидания, а затем выберите **Features** → **Call Forward**.

(2) Выберите нужный тип переадресации:

**Always Forward** (Всегда переадресовывать): Входящие вызовы переадресуются безоговорочно.

**Busy Forward** (Переадресация при занятости): Входящие вызовы переадресуются, когда телефон занят.



**No Answer Forward** (Переадресация без ответа): Входящие вызовы переадресуются, если по истечении определенного времени на них не отвечают.

(3) Введите номер, на который будет переадресован вызов. Для переадресации без ответа задайте значение в поле Таймаут для определения продолжительности звонка перед переадресацией вызова.

(4) Нажмите программную клавишу **Save** (Сохранить), чтобы принять изменение.

## Быстрый набор

Чтобы включить клавишу быстрого набора, выполните следующие действия:

(1) Зажмите и удерживайте одну из программных клавиш **Line keys** (Клавиши линий). Выбрав Type, кнопкой **Switch** выберите **BLF/New call**. После выбора нажмите кнопку . В поле **Label** задайте наименование (любое). Нажмите кнопку . В поле **Value** укажите внутренний или внешний номер абонента. Нажмите кнопку .

Выберите **Account 1**.

(2) Нажмите программную клавишу **Save**, чтобы принять изменение.

### Чтобы использовать клавишу быстрого набора:

Нажмите кнопку быстрого набора, чтобы набрать предварительно установленный номер.



## Клавиша DND - "Не беспокоить"

### Чтобы включить функцию DND:

Нажмите программную клавишу **DND**, когда телефон находится в режиме ожидания нажмите программную клавишу **Menu**, а затем выберите **Features** → **DND**, завершить соответствующие настройки. Чтобы отключить **DND** произведите аналогичные действия.

## 7. Персональная настройка IP-Телефона

### История вызовов

(1) Нажмите программную клавишу **History** (История), когда телефон находится в режиме ожидания, нажмите  или  для прокрутки списка вызовов.

(2) Выберите запись из списка, и вы можете сделать следующее:

1. Нажмите программную клавишу **Dial** (Набор), чтобы выполнить вызов на эту запись.
2. Нажмите программную клавишу **Delete** (Удалить), чтобы удалить запись из списка.

Если вы нажмете программную клавишу **Option** (Выбор), вы также сможете сделать следующее:



1. Выбрать **Detail** (Подробно), чтобы просмотреть подробную информацию о записи.
2. Выбрать **Add to Contacts** (Добавить в контакты), чтобы добавить запись в локальную телефонную книгу.
3. Выбрать **Add to Blacklist** (Добавить в черный список), чтобы добавить запись в черный список.
4. Выбрать **Delete All** (Удалить все), чтобы удалить все записи из списка вызовов истории.

### Телефонная книга

#### Чтобы добавить контакт в локальную телефонную книгу:

- (1) Нажмите **Book** (Книга), когда телефон находится в режиме ожидания, а затем выберете **Local Phonebook** → **All Contacts**.
- (2) Нажмите программную клавишу **Add** (Добавить), чтобы добавить контакт в телефонную книгу.
- (3) Введите информацию о контакте в соответствующие поля и нажмите кнопку **Save** (Сохранить).

#### Чтобы удалить контакт:

- (1) Нажмите программную клавишу **Book** (Книга), когда телефон находится в режиме ожидания, а затем выберете **Local Phonebook** → **All Contacts**.
- (2) Нажмите  или , чтобы выбрать нужный контакт, нажмите клавишу **Option** (Выбор), а затем выберете **Delete** (Удалить) из списка.
- (3) Нажмите программную клавишу , когда на ЖК-дисплее появится надпись «Удалить выбранный элемент?».

### Регулировка громкости:

Нажмите  во время вызова для регулировки громкости трубки/громкоговорителя/гарнитуры. Нажмите ту же клавишу, когда телефон находится в режиме ожидания или звонка, для регулировки громкости звука.

### Мелодии звонка

- (1) Нажмите программную клавишу **Menu**, когда телефон находится в режиме ожидания, а затем выберете **Settings** → **Basic Setting** → **Ring Tones**.
- (2) Нажмите  или , чтобы выбрать нужный сигнал вызова, а затем нажмите программную клавишу **Save** (Сохранить).